

マガジンラック用AMR

製品概要

★ AMRが人に代わって運搬

- ・重いマガジンラックを出し入れする際の重労働を軽減
- ・マガジンラックを出し入れする際の人為的ミスを防ぐ
- ・運搬やセット等の人的工数削減が可能
- ・予め設定したルートに沿って効率よく運搬

★ 自動運転機能

- ・レーザースキャン機能 : 走行ルートが人やモノで遮られた際に一時停止
- ・音声ガイダンス : 音楽や音声ガイダンスにより、周囲に注意喚起を行う
- ・過充電防止機能 : AMR本体のバッテリー充電完了時、充電スタンドから自動で離隔
- ・レイアウト変更 : 工場内を手動走行してエリアマップを生成。

装置の特長

- ・AIとセンサーの組み合わせによりルートの最適化
- ・走行ルートを自動的に生成するナビゲーション機能
- ・死角を最小限に減らした設計
- ・複雑な室内環境でも安定した走行
- ・障害物回避機能付 感知範囲:正面5m、側面2.5m



お
問
合
せ

KnK株式会社

埼玉支店 埼玉県児玉郡上里町金久保478-3 Tel : 0495-37-3851

中部支店 静岡県掛川市大池2562-1 Tel : 0537-28-9207

Mail : sales@knk-kk.jp HP : http://www.knk-kk.jp



KnK 株式会社

マガジンラック用AMR

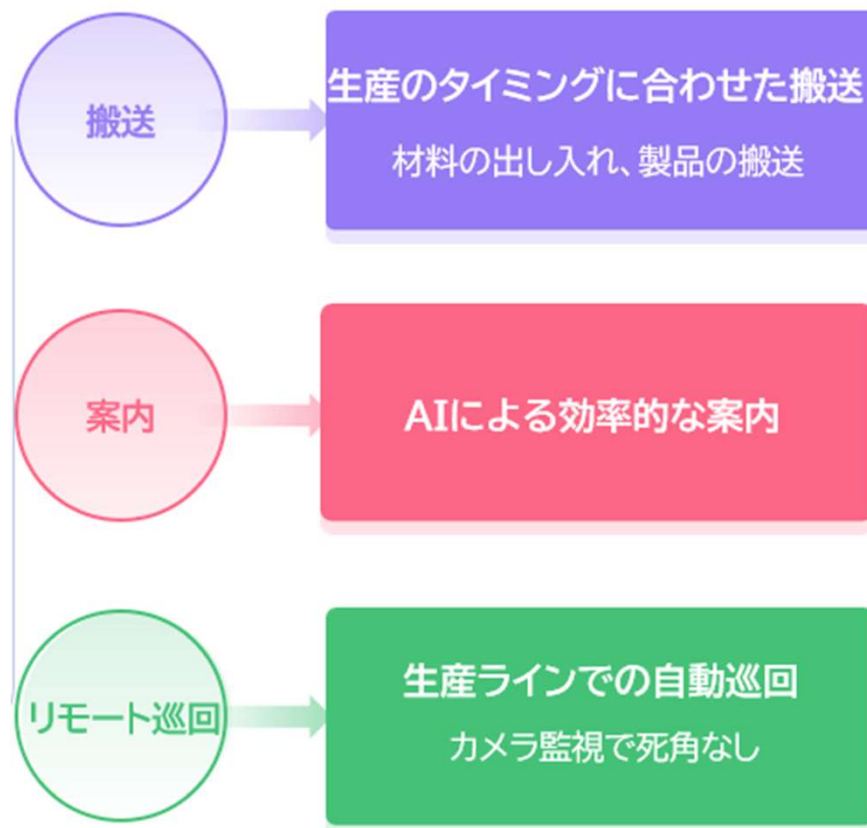

お
問
合
せ

KnK株式会社

埼玉支店 埼玉県児玉郡上里町金久保478-3 Tel : 0495-37-3851

中部支店 静岡県掛川市大池2562-1 Tel : 0537-28-9207

Mail : sales@knk-kk.jp HP : <http://www.knk-kk.jp>



KnK 株式会社

マガジンラック用AMR

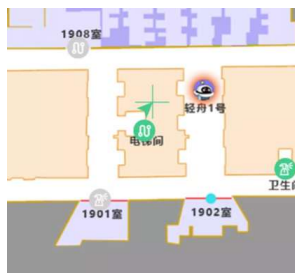

マップの作成

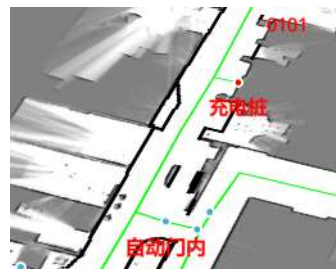

搬送位置設定

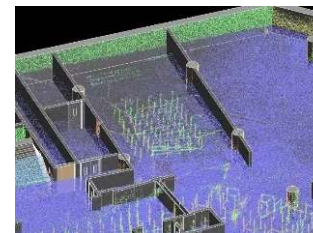

障害物回避設定



自動充電



マガジンラック搬送



タッチパネルにてポイント設定

お
問
合
せ

KnK株式会社

埼玉支店 埼玉県児玉郡上里町金久保478-3 Tel : 0495-37-3851

中部支店 静岡県掛川市大池2562-1 Tel : 0537-28-9207

Mail : sales@knk-kk.jp HP : http://www.knk-kk.jp



KnK 株式会社

マガジンラック用AMR

- AMRの幅調整:ステージ部分の幅調整が可能、マガジンラック以外の製品も搬送可能
- 昇降機能:ドッキング対象物に対してAGVのリフトが昇降し高さと左右を自動でマッチング
- 簡単操作:リモコンによるリモートでの呼び出し。複数ポイントへの配送

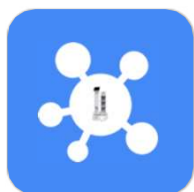

複数の配送
ポイント設定



複数ロボット
連携

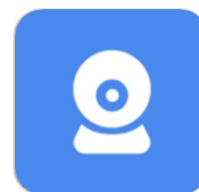

巡回モード機能



柔軟なカスタマイズ



簡単設置

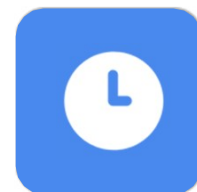

長時間連続運転

お
問
合
せ

KnK株式会社

埼玉支店 埼玉県児玉郡上里町金久保478-3 Tel : 0495-37-3851

中部支店 静岡県掛川市大池2562-1 Tel : 0537-28-9207

Mail : sales@knk-kk.jp HP : http://www.knk-kk.jp



KnK 株式会社

マガジンラック用AMR

マガジンラック搬送



お
問
合
せ

KnK株式会社

埼玉支店 埼玉県児玉郡上里町金久保478-3 Tel : 0495-37-3851

中部支店 静岡県掛川市大池2562-1 Tel : 0537-28-9207

Mail : sales@knk-kk.jp HP : http://www.knk-kk.jp



KnK株式会社

マガジンラック用AMR

AMR名称

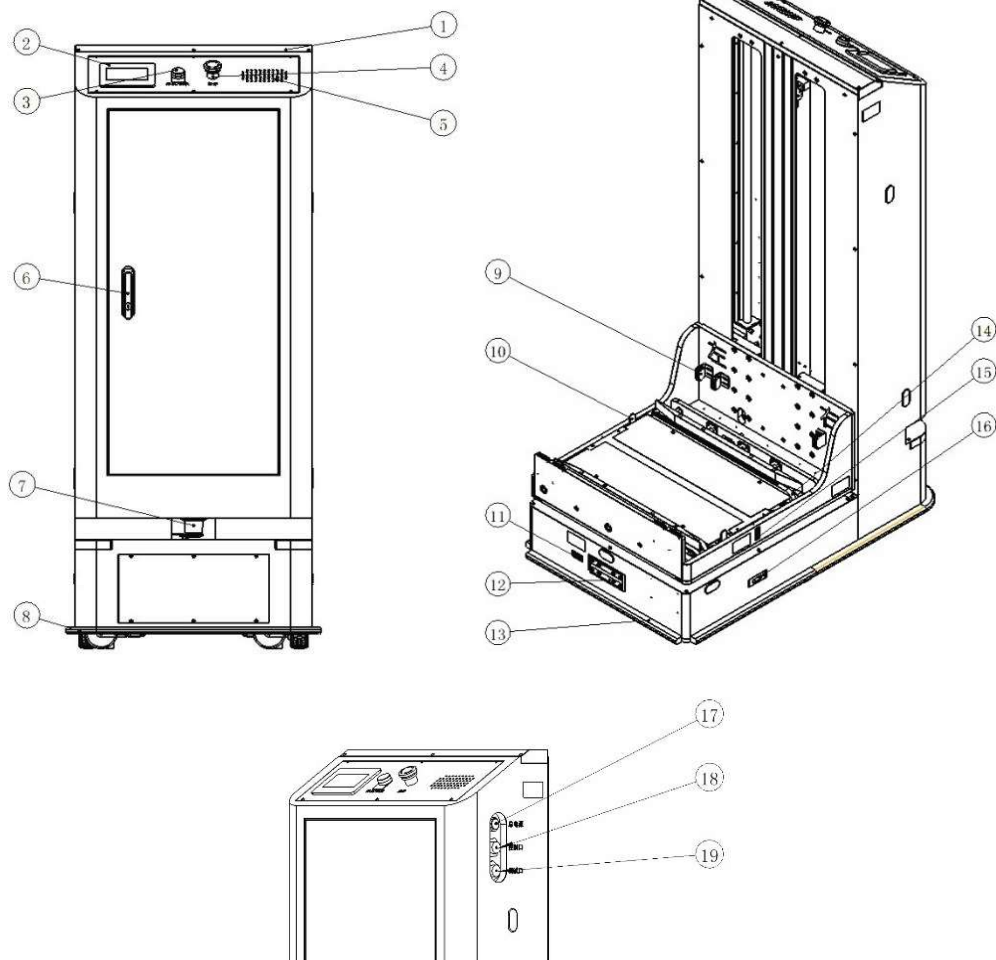

番号	名称	番号	名称
1	LEDライト	11	手動充電部
2	タッチパネル	12	自動充電部
3	ON/OFF ボタン	13	後方衝突防止バー
4	非常停止ボタン	14	搬送チェーン
5	スピーカー	15	位置決めセンサー
6	ドア (電子ロック付き)	16	光通信モジュール
7	前方レーザーセンサー	17	電源スイッチ
8	前面衝突防止バー	18	外部接続用 LAN ポート
9	マガジンラック検知センサー	19	外部接続用 USB ポート
10	マガジンラックストッパー		

お
問
合
せ

KnK株式会社

埼玉支店 埼玉県児玉郡上里町金久保478-3 Tel : 0495-37-3851

中部支店 静岡県掛川市大池2562-1 Tel : 0537-28-9207

Mail : sales@knk-kk.jp HP : http://www.knk-kk.jp



KnK 株式会社

マガジンラック用AMR

充電スタンド名称

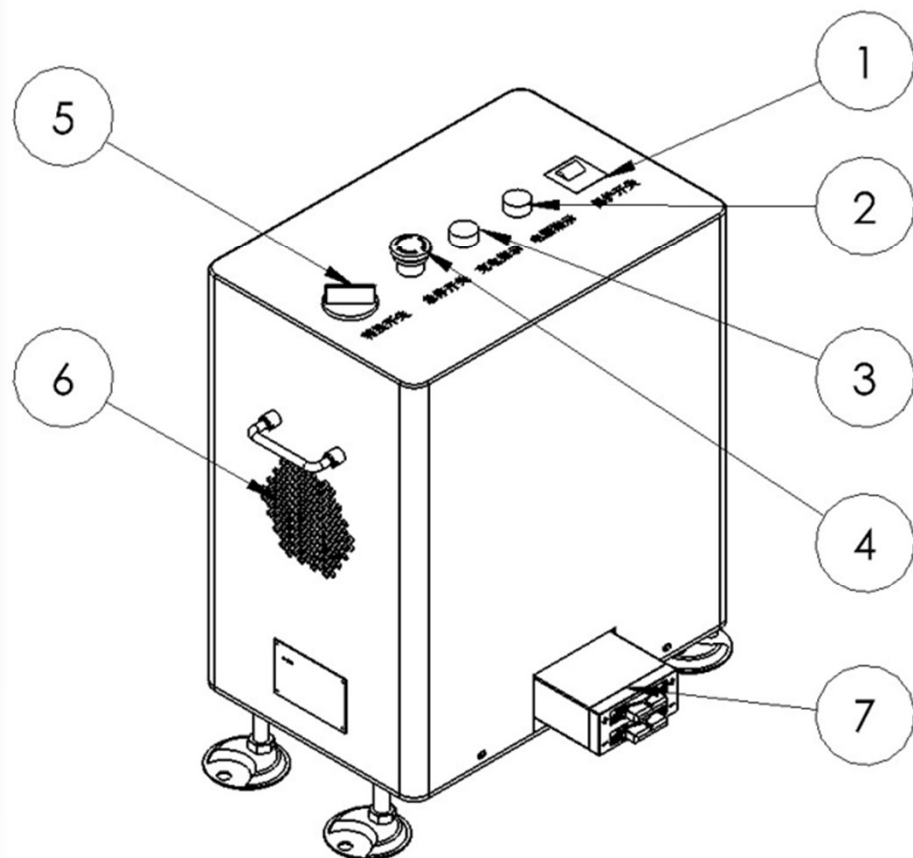

番号	名称
1	ブレーカー
2	電源表示ランプ
3	充電表示ランプ
4	非常停止ボタン
5	手動/自動充電切換スイッチ
6	放熱窓
7	充電部

マガジンラック用AMR

項目内容	仕様
用途	マガジンラック及び製品搬送
最大積載量	50kg
ステージ昇降高さ	260から1,050mm
有効走行幅	700mm
連続運転	4～6時間（自動充電しながらの運用も可能）
充電時間	1.5時間
装置サイズ	592mm（W）×902mm（D）×1,400mm（H）

お
問
合
せ

KnK株式会社
埼玉支店 埼玉県児玉郡上里町金久保478-3 Tel：0495-37-3851
中部支店 静岡県掛川市大池2562-1 Tel：0537-28-9207
Mail：sales@knk-kk.jp HP：http://www.knk-kk.jp

